

01 SÉLECTION DE L'ANALYSE DE MOUVEMENT

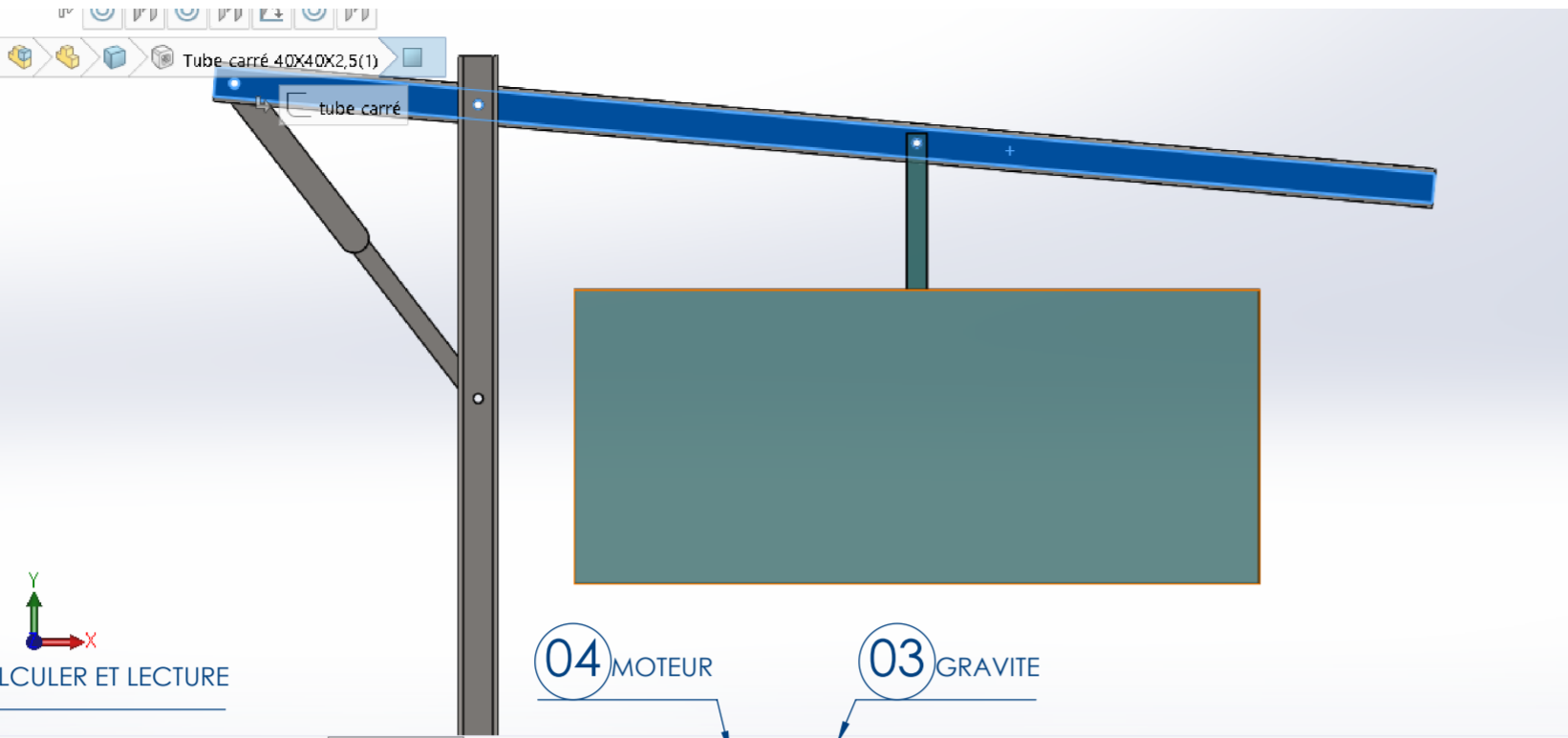

04 MOTEUR

03 GRAVITÉ

06 CALCULER ET LECTURE

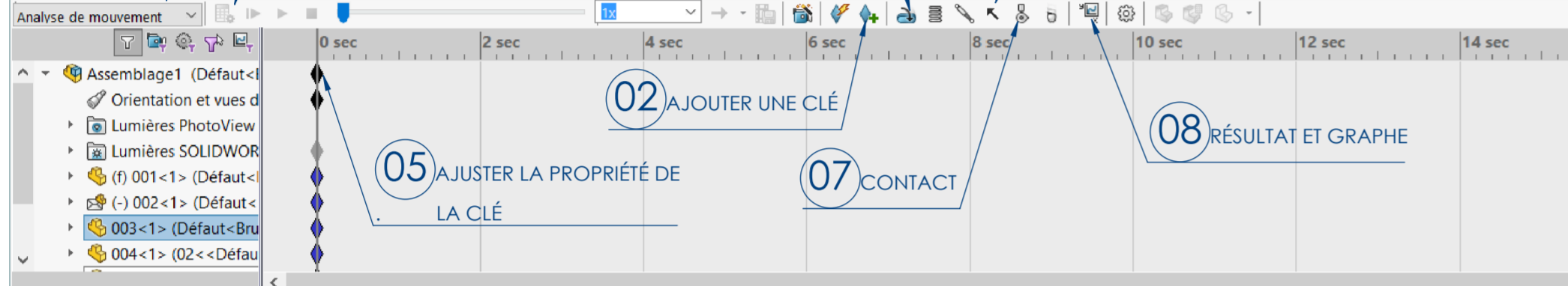

02 AJOUTER UNE CLÉ

08 RÉSULTAT ET GRAPHE

05 AJUSTER LA PROPRIÉTÉ DE LA CLÉ

07 CONTACT

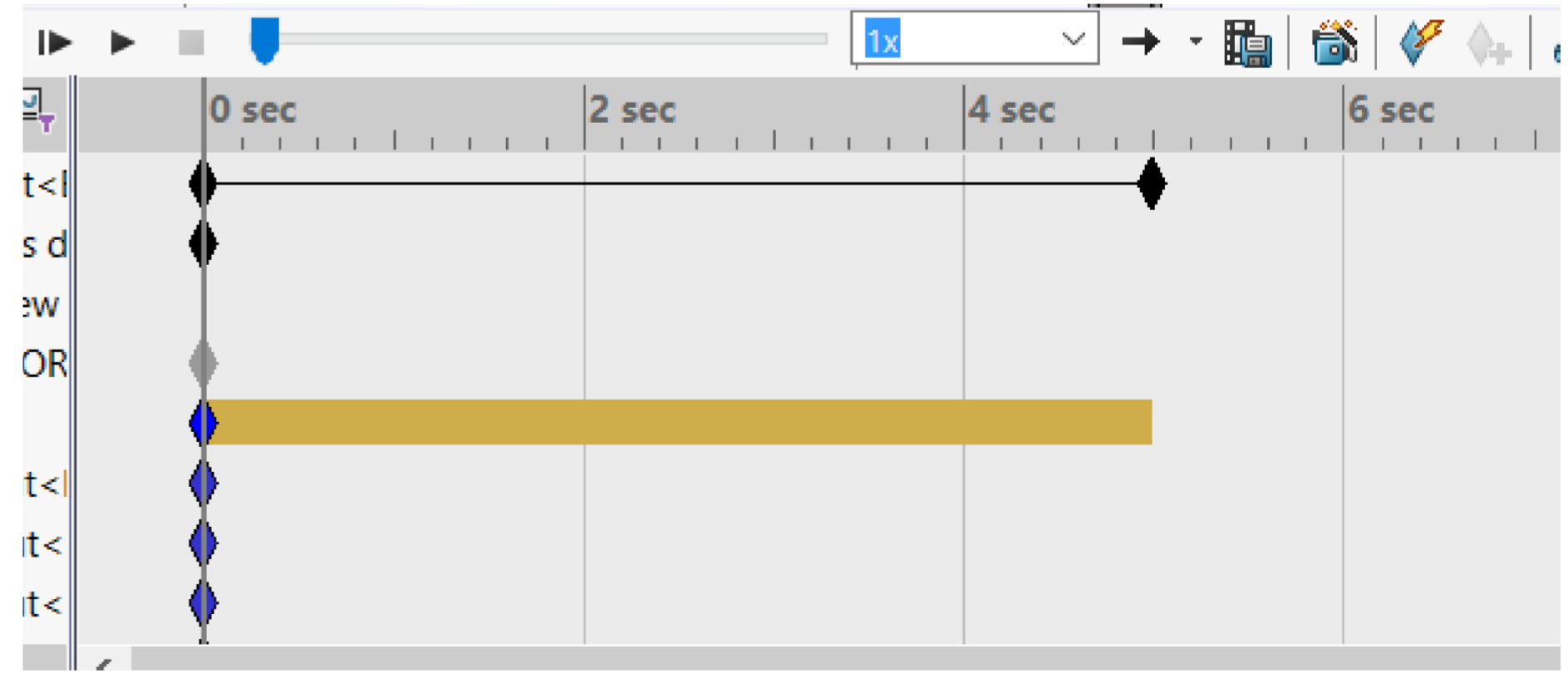
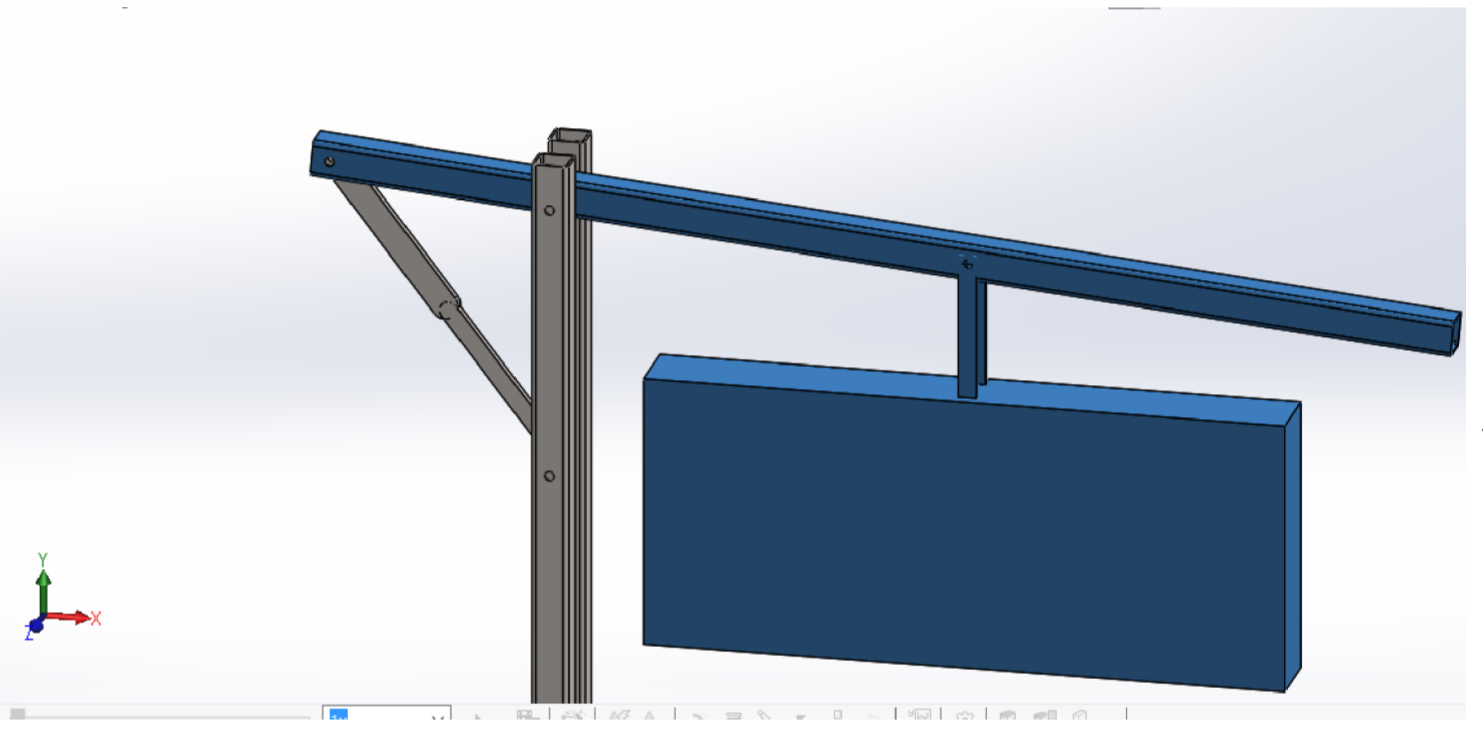
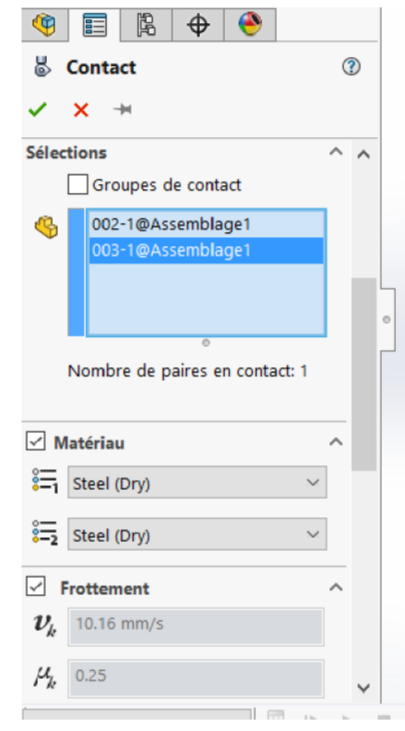
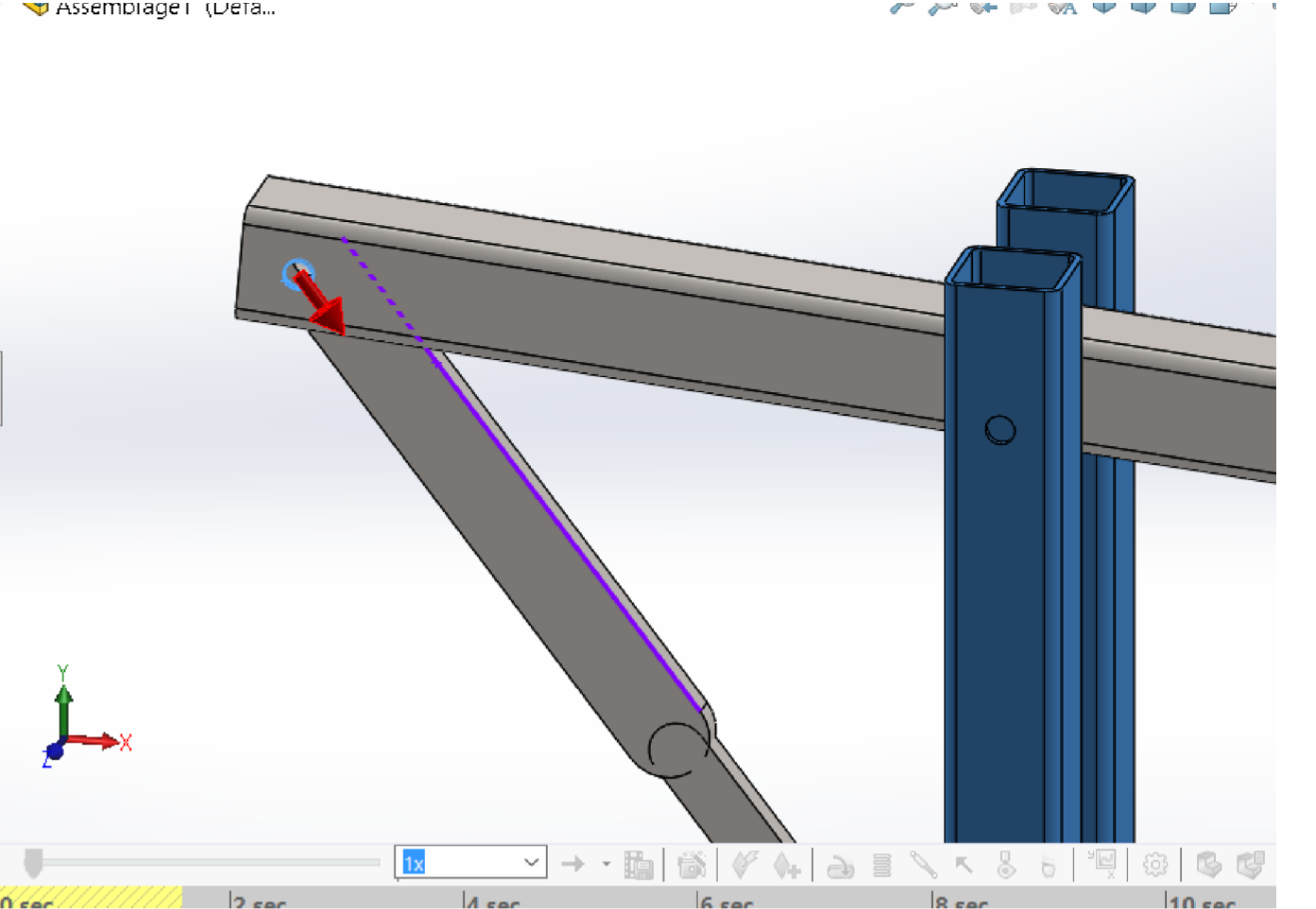
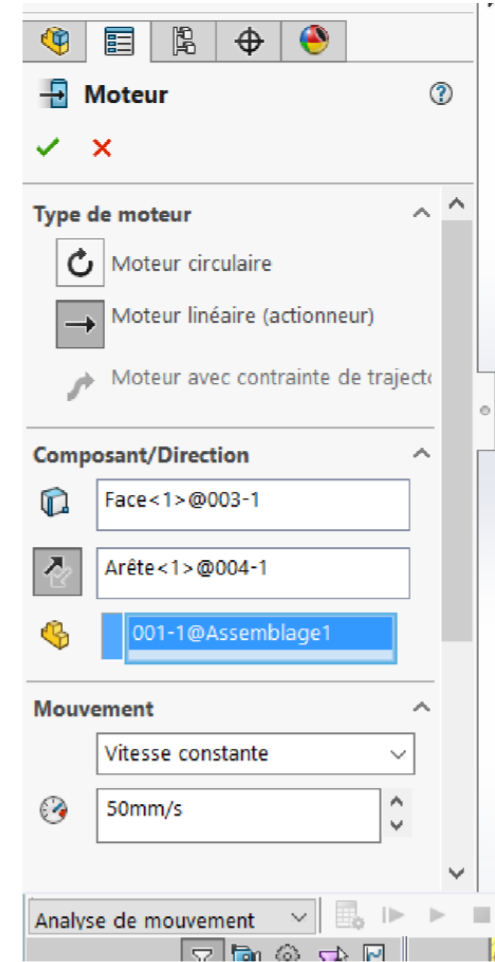
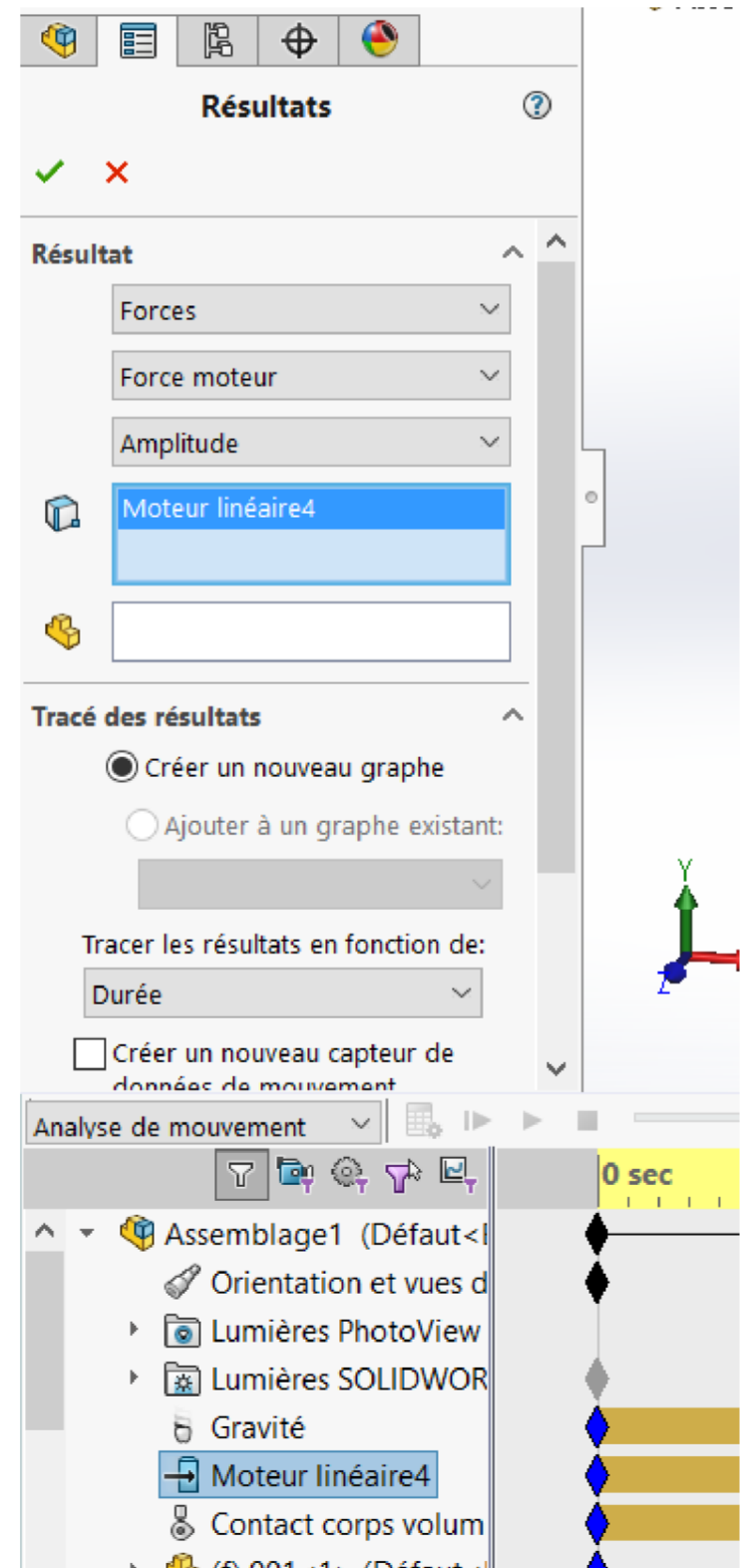
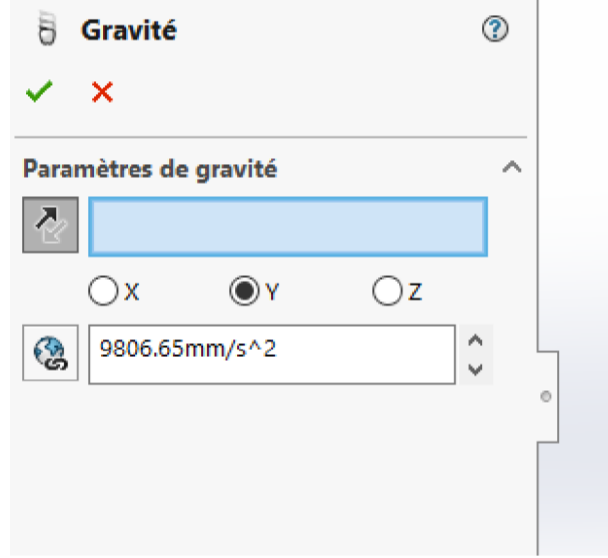

**NOTE**

- L'ASSEMBLAGE DOIT ÊTRE BIEN CONTRAINT AVEC LES DEGRÉS DE LIBERTÉ VOULUS
- ANALYSE DE MOUVEMENT (ÉTAPE 01) EST DISPONIBLE AVEC LE COMPLÉMENT "MOTION"
- AVANT D'AJOUTER UNE CLÉ (ÉTAPE 02) INITIALISER LA POSITION DE L'ASSEMBLAGE (LA CLÉ PEUT ÊTRE MISE A JOUR A TOUT MOMENT)
- AJUSTER LA PROPRIÉTÉ DE LA CLÉ (ÉTAPE 5) ET LA VITESSE (ÉTAPE 4) POUR CORRESPONDRE LE PLUS POSSIBLE A LA PÉRIODE ET LA PLAGE (ANGLES) RÉEL DU MOUVEMENT